

Kaminkopf- verkleidungen

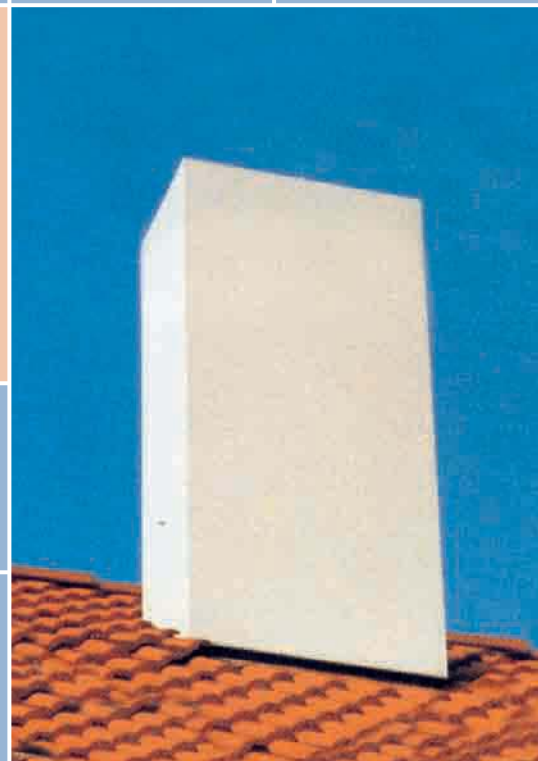

gut,
weil wertbeständig





Kaminkopfverkleidungen bieten

den optimalen Schutz gegen Witterungseinflüsse jeder Art

Serienfarben

	betongrau
	perlweiß
	rehbraun
	Putzstruktur weiß

- ◆ aus asbestfreiem, dampfgehärtetem, oberflächen-geschliffenem Faserzement
- ◆ in Maßanfertigung für alle Kaminquerschnitte
- ◆ für Flach- und Steildach an Alt- und Neubauten
- ◆ Abdeckung mit Aussparungen für Rauchrohr und Lüftung
- ◆ mit witterungsbeständiger Farbe beschichtet

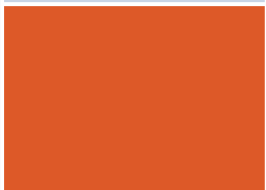

Für jedes Dach die passende Kaminkopfverkleidung

Oberflächenwahlweise:

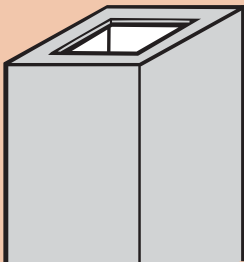
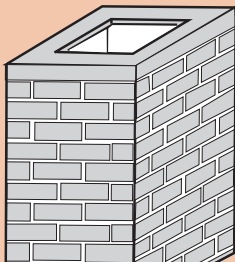
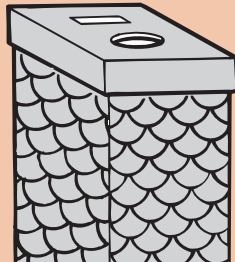
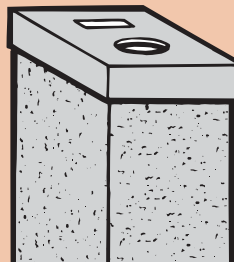
glatt	Ziegelstruktur	Schieferstruktur	Putzstruktur
			

Montage der Faserzement-Kaminkopfverkleidung

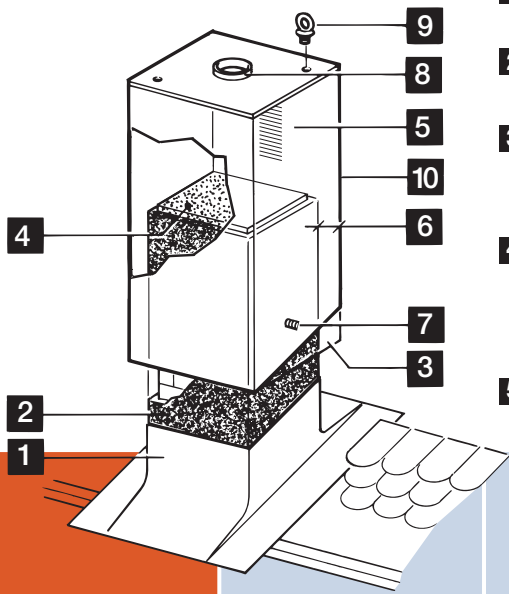

- 1 Kaminverwahrung anbringen und befestigen.
- 2 Außendämmung **nur bei Bedarf** am Kamin anbringen.
- 3 Dachneigung **kann auch bauseits** mit einem Winkelschleifer mit Steinscheibe angepasst werden.
- 4 Vollflächiges Mörtelbett ca. 2 cm dick (Kalkzement-Mörtel 3:1-Mörtelgruppe II). Nach dem Aufsetzen Fuge an der Öffnung bündig glätten.
- 5 Hinterlüftungsöffnung
- 6 umlaufend 25 mm Hinterlüftungsabstand beachten.
- 7 Mit den Arretierungen gegenüberliegend zusätzlich befestigen.
- 8 Aufkantung um den Ausschnitt zur Abweisung von Regenwasser.
- 9 Verzinkte Kranösen ausdrehen. Edelstahl-Gewindestifte zur dauerhaften Abdichtung in der Abdeckplatte belassen.
- 10 Die komplette Kaminkopfverkleidung aus Faserzement.

einfach, leicht und problemlos
Montageanleitungen der Schornsteinhersteller zwingend beachten!

Pos.

1 **Stück Faserzement-Stülpköpfe** für Schornsteine als Fertigteil mit werksseitig montierten Kranösen und Feststellschrauben, evt. erforderlicher Schrägschnitt bei geneigtem Dach, liefern und fachgerecht nach den Regeln der Technik versetzen

Ausführung:

- Oberflächenglatt
- Ziegelstruktur
- Schieferstruktur
- Putzstruktur

Farbe: _____

Schornsteinkopfmaße:

max. Höhe _____ mm

Länge/Breite _____ mm/ _____ mm

Ausschnitte in Abdeckplatte _____ Stück

Pos.

2 **Stück Aufkantungen** am Ausschnitt als Zulage zu Pos. 1

3 **Stück Hinterlüftungsgitter** als Zulage zu Pos.1

4 **Stück Meidinger Scheibe** aus Faserzement, passend für den Stülpkopf der Pos. 1, feststehend/klappbar liefern und nach Herstellervorschrift fachgerecht montieren

5 **Stück Abdeckungen aus Kupfer/Edelstahl**, abschraubbar, passend für den Stülpkopf der Pos. 1, liefern und nach Herstellervorschrift fachgerecht montieren

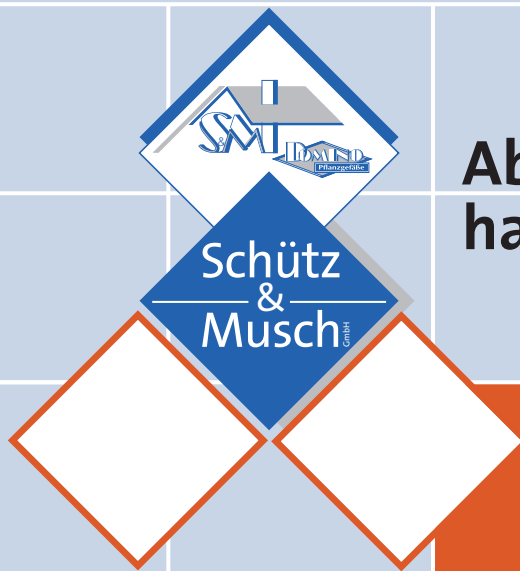

Abdeckhauben

**Edelstahl/
Kupfer**

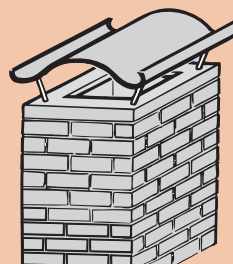

**Faserzement
eben**

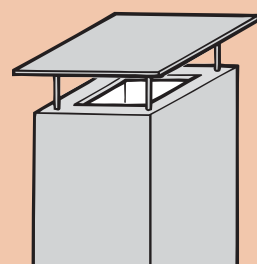

So einfach geht's

Aufsetzen – fertig



Die Montage ist denkbar einfach.

Aufwendige, zeitraubende Maurerarbeiten sind nicht mehr notwendig.

Die Kaminkopfverkleidung wird einfach übergestülpt.

Die ideale Problemlösung für Alt- und Neubau.

- ◆ absolut witterungsbeständig bei Kälte und Wärme
- ◆ geringes Gewicht, ca. 22 kg/m² Abwicklung (größere Querschnitte können geteilt mit Innenmuffe geliefert werden)
- ◆ Oberfläche glatt, in Putz-, Ziegel- oder in Schieferstruktur
- ◆ dauerhafte und witterungsbeständige Farbbeschichtung
- ◆ vorschriftsmäßige Befestigung, ohne den Kamin anzubohren
- ◆ keine Verbindung zur Dach- eindeckung oder -abdichtung
- ◆ kein Wartungs- oder Pflegeaufwand erforderlich

Ihr Fachhändler: